

## Le Distributeur de désinfectant pour l'extérieur !

- Stable et résistant aux intempéries.
- Désinfectant protégé contre la chaleur.
- 7500 pulvérisations par remplissage.
- Fixé avec un dispositif antivol.

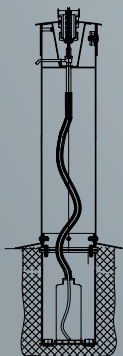

Stockage protégé du liquide désinfectant à l'intérieur de la structure en acier (sécurité 3 points).

Le distributeur de désinfectant fixe.



## Impropre : Distributeur d'intérieur mis à l'extérieur

1. Pas de protection contre les intempéries
2. Risque de surchauffe et d'inflammation
3. Risque de vol et de vandalisme
4. Volume limité



Jusqu'à présent, c'était des systèmes intérieurs qui ont été utilisés à l'extérieur, mais les exigences pour l'extérieur n'ont pas été respectées.

Les désinfectants ne doivent pas être conservés au chaud ni au froid, sinon ils perdront leur efficacité en plus du risque d'inflammation. Il faut pouvoir garantir une quantité suffisante de désinfectant qui permet la désinfection des mains pour un grand nombre de visiteurs. Un emplacement extérieur permanent nécessite une protection contre la pluie et les tempêtes, mais aussi contre le vol et le vandalisme.



## La solution : Le distributeur de désinfectant Spread-Stop pour l'extérieur !

1. Protection contre le vent et les intempéries
2. Protection contre la surchauffe (risque d'inflammation)
3. Protection contre le vol et le vandalisme
4. Grand volume (25 litres)



Le nouveau distributeur de désinfectant Spread-Stop est développé pour l'extérieur: **Fixe** pour une utilisation à l'extérieur, **avec isolation** et un volume allant jusqu'à **25 litres**. Ce système en instance de brevet, permet **7 500 processus de pompage** avec un seul remplissage ! A titre de comparaison : 1 litre est le volume standard (= 300 processus de pompage). Avec Spread-Stop, les bouteilles doivent être changées 25 fois de moins, ce qui **économise d'énormes frais de personnel** et **garantit un approvisionnement continu** même pour les **foules importantes**.

Les potelets en **acier inoxydable** de haute qualité **résistent aux intempéries** et sont **solidement fixés** au sol, ce qui permet une désinfection permanente. La forme cylindrique solide et l'utilisation de **vis antivol** offrent une protection contre le vol et le vandalisme.

### Spread-Stop Votre distributeur de désinfectant pour l'extérieur :

1. Protection contre le vent et les intempéries
2. Protection contre la surchauffe (Risque d'inflammation)
3. Protection contre le vol et le vandalisme
4. Grand volume

Avec le Spread-Stop spécialement développé pour une utilisation à l'extérieur, la désinfection permanente dans les espaces publics est assurée.



## Spread-Stop Distributeur de désinfectant pour l'extérieur.

Installation rapide sur tous types de sol.  
Solide et résistant aux intempéries.



Spread-Stop pour les administrations, foires et événements...



Spread-Stop pour les écoles et universités...



Spread-Stop pour les arrêts de transports en commun...



Spread-Stop pour les commerces...



Spread-Stop pour les grandes surfaces...



Spread-Stop pour les grands événements...



Spread-Stop pour la restauration



Spread-Stop pour les expositions

## Spread-Stop – la désinfection pour l'extérieur !

Solide et résistant aux intempéries, protection du désinfectant grâce à notre système innovant !

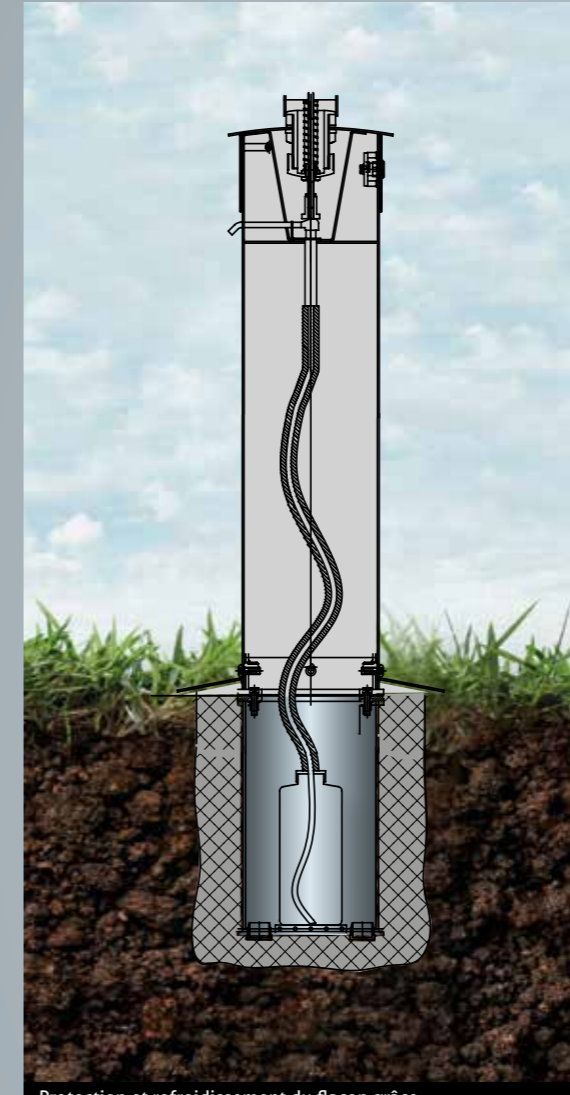

Protection et refroidissement du flacon grâce au système enterré

Grâce à notre principe de sécurité innovant, les bidons distributeurs et les pompes sont stockés dans des colonnes en acier inoxydable de haute qualité. Ainsi le **désinfectant est protégé** contre les intempéries. Certains modèles offrent même des options d'**isolation** pour réduire l'effet des fluctuations de température sur le **liquide sensible**.

Le système peut être équipé de flacons distributeurs de 1000 ml courants, selon le modèle, la capacité va jusqu'à **25 litres**. Pour le recharger, l'ouverture est facile, elle est sécurisée avec une fermeture 3 points pour empêcher tout accès indésirable.

Le Spread-Stop VARIO peut être ancré solidement dans presque tous types de sol à l'aide de la cheville Ferradix® et en très peu de temps. L'installation est possible par un prestataire de service agréé ou par vous-même. Des versions mobiles du système de distribution extérieur sont également disponibles.



Spread-Stop pour les terrains de jeux et de sport...



Spread-Stop pour les églises et sites touristiques...

## Spread-Stop DEPOT (MAX) Stockage protégé sous terre.

Distributeur innovant avec refroidissement par la terre.  
Solide et résistant aux intempéries.

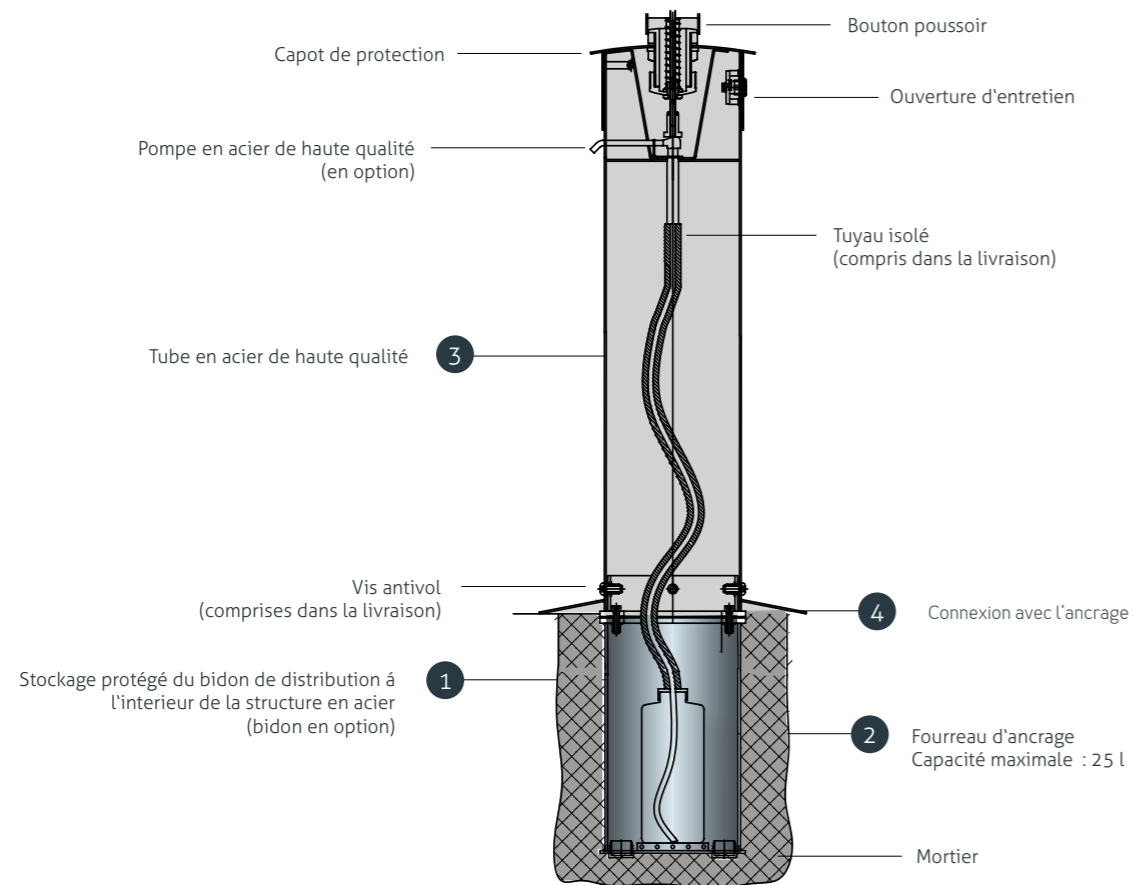

2 en 1 : potelet distributeur de désinfectant

## Spread-Stop DEPOT (MAX)

Idéal pour : les espaces publics, écoles, centres commerciaux, supermarchés, terrains de jeux, arrêt de transports en commun, universités, fêtes foraines, foires, évènements, grands rassemblements...

Solidement ancré – grand capacité – température stable sous terre



- 1 Protection du liquide sensible.**  
 À cet effet, le bidon contenant le désinfectant est déposé dans un fourreau solide en acier. Il est sellé dans le sol. Le stockage sous terre permet une isolation thermique naturelle. Cela réduit l'influence des fluctuations de température sur le liquide, qui est sensible - et tout cela sans électricité !
- 2 Capacité de 25 litres**  
 Le fourreau de stockage offre un espace pour des bidons jusqu'à un diamètre de 100 mm. Lorsque vous utilisez des bidons adaptés, jusqu'à 25 l de liquide peuvent être stockés. En conséquence : les bidons sont changés moins souvent - cela économise du temps et de l'argent. Bien entendu, tous les flacons distributeurs de 1000 ml courants peuvent être également utilisés.
- 3 Potelet distributeur de désinfectant.**  
 Grâce à sa construction stable, le Spread-Stop remplit également la fonction d'un potelet : important pour le guidage des flux de personnes et pour l'anti-stationnement et la fermeture des accès.
- 4 Idéal pour tous les événements.**  
 Le système en deux parties est idéal pour une utilisation temporaire. Le fourreau d'ancrage peut être obturé par la plaque de fermeture du Spread-Stop lorsqu'il n'est pas utilisé. La repose du Spread-Stop DEPOT est possible en moins de 10 minutes.



Spread-Stop pour tous les événements...

## Spread-Stop VARIO Le polyvalent.

Installation sur tous types de sol.  
Solide et résistant aux intempéries.

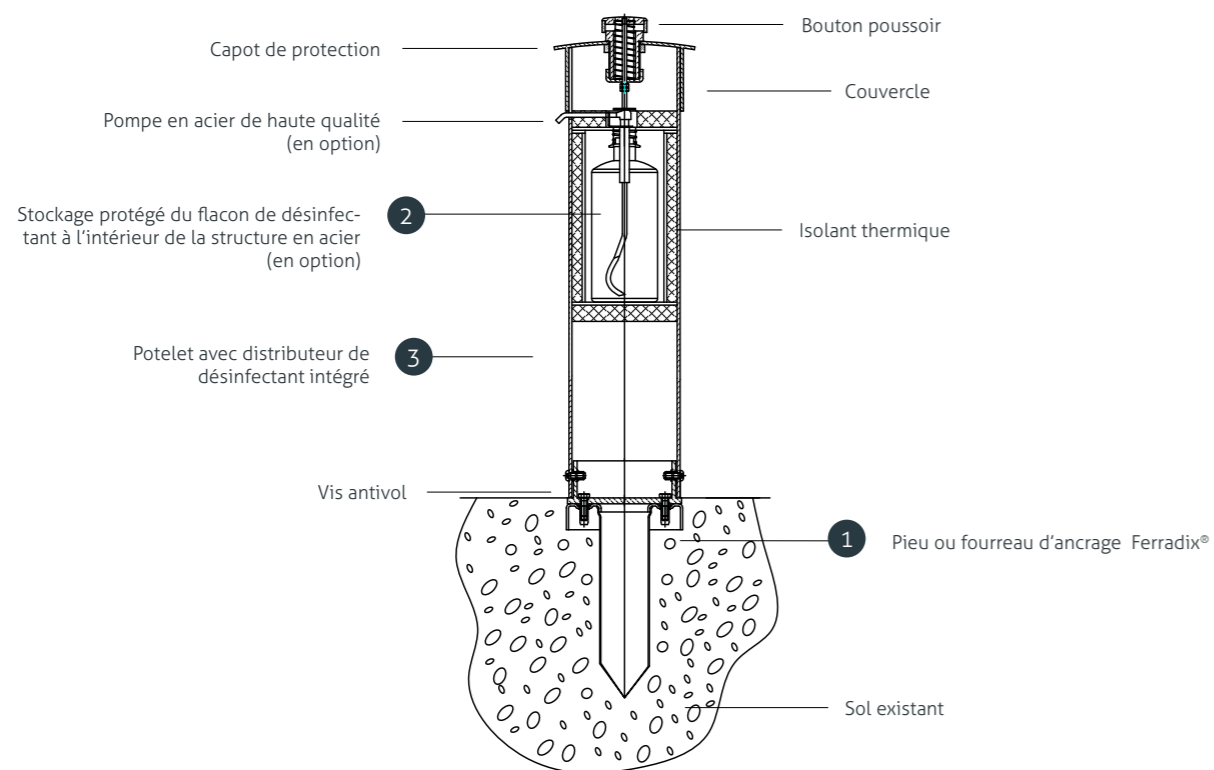

Désinfection extérieure / utilisable partout.

## Spread-Stop VARIO

Idéal pour : gastronomie, cabanes de ski, commerce de détail, bornes de recharge, magasins de bricolages, entreprises, maisons de retraite, installations sportives...

Ancré vite et solidement avec Ferradix®.  
Pour les flacons jusqu'à 2000 ml.

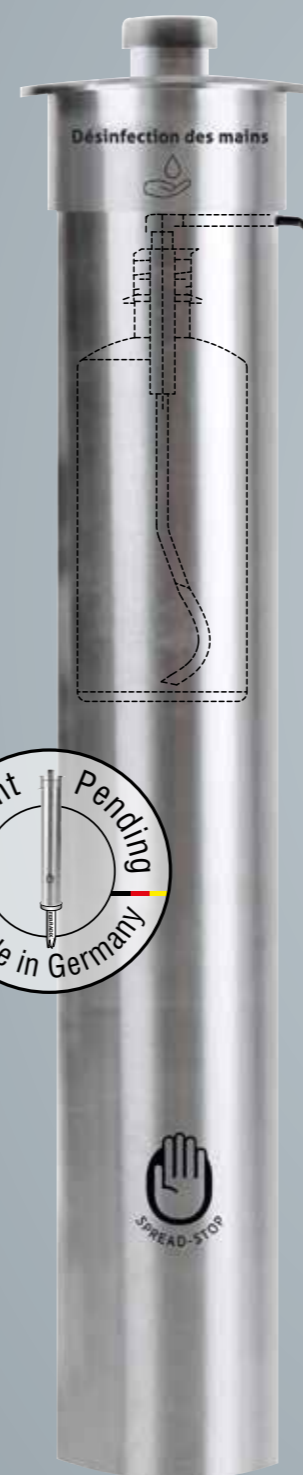

- 1 Installation rapide dans tous les types de sol.**  
 Grâce au fourreau d'ancrage Ferradix®, le système peut être fixé sur tous les sols courants (sols naturels, asphalte, béton et pavage) en quelques minutes. Vous pouvez faire la pose vous-même ou un prestataire de service agréé peut la faire pour vous.  
 Il existe 2 variantes – une avec plaque fixée au sol et une avec un pied autostable avec roulettes en option. Ainsi, le distributeur peut également être utilisé à l'intérieur.
- 2 Pour les flacons courants jusqu'à 2000 ml.**  
 Le Spread-Stop VARIO peut être utilisé dans de nombreux endroits et offre un espace pour les flacons courants jusqu'à 2000 ml (flacon en option). L'ouverture de service avec un système de verrouillage permet un échange rapide du flacon distributeur. Sa conception en acier à double paroi avec isolant thermique réduit les fluctuations de température et protège le désinfectant des conditions climatiques extérieures.
- 3 Potelet distributeur de désinfectant.**  
 La forme caractéristique du Spread-Stop remplit également la fonction de potelet, qui sert à diriger les flux de personnes. Système 2 en 1 – sécurité et distribution de désinfectant.



Installation et désinstallation rapide du flacon.

## Spread-Stop MOBIL Le mobile.

Le potelet distributeur de désinfectant avec fixation pour flacons courants



### Plus de sécurité pour vos clients.

Avant l'ouverture du magasin, vous placez le Spread-Stop MOBIL devant la porte – c'est simple et confortable et permet la désinfection des mains avant d'entrer.



Spread-Stop MOBIL avec roulettes

## Vous voulez un service complet ?

1. Nous vous trouvons un prestataire de service agréé local
2. Ici vous trouvez des désinfectants et pompes professionnels
3. Placez votre logo sur le potelet en acier



Potelet support publicitaire

### 1. Prestataire de service pour l'installation

Si vous ne souhaitez pas vous occuper de l'installation vous-même, nous vous trouverons un prestataire de service agréé près de chez vous partout en France.

### 2. Votre boutique en ligne pour les accessoires

Sur le site [www.okapotheken.de](http://www.okapotheken.de) vous pouvez commander en ligne les désinfectants, pompes ...

### 3. Publicité ou sponsoring - apposez votre logo.













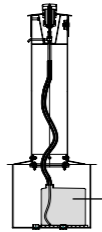



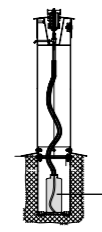

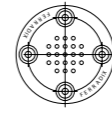

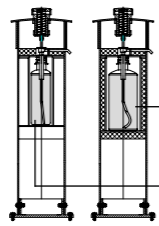

Installation facile avec le pieu ou le fourreau d'ancrage FERRADIX®, ici dans l'enrobé.

## La famille Spread-Stop.

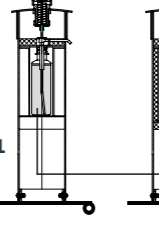
Un Spread-Stop adapté pour chaque besoin.

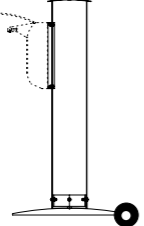

Les systèmes Spread-Stop développent différents systèmes de désinfection pour l'extérieur.  
Les désinfectants sont sensibles aux conditions climatiques mais la structure en acier les protège.  
Les produits Spread-Stop sont conçus pour les flacons distributeurs courants de 1000 ml et sont uniquement livrés sans désinfectant.  
La cliente/le client se procure le désinfectant, nécessaire à l'utilisation du Spread-Stop.

| Produit  | Accessoires (en option)   |   |  |  |  |   |
|--|---|---|--|--|--|---|
| <p><b>Spread-Stop DEPOT MAX * pour un bidon jusqu'à 25 litres</b><br/>Avec fourreau<br/>Tuyau isolant est inclus<br/><b>Réf. : 700 006</b></p>  <p>Vis antivol et embout compris</p> <p>Bidon diagonale maximale 41 cm<br/>Hauteur totale 75 cm</p>   | <p>Pompe en acier<br/><b>Réf. : 700 100</b></p>    | <p>Enjoliveur<br/><b>Réf. : 700 101</b></p>    |  |  |  | <p>Verrouillage<br/><b>Réf. : 700 104</b></p>    |
| <p><b>Spread-Stop DEPOT * bis 5L</b><br/>Avec fourreau<br/>Tuyau isolant est inclus<br/><b>Réf. : 700 000</b></p>  <p>Vis antivol et embout compris</p> <p>Bouteille diagonale maximale ø 10,5 cm<br/>Hauteur totale 75 cm</p>  | <p>Pompe en acier<br/><b>Réf. : 700 100</b></p>    | <p>Enjoliveur<br/><b>Réf. : 700 101</b></p>    |  | <p>Platine de fermeture Ferradix®<br/><b>Réf. : 200 117</b></p>   |  | <p>Verrouillage<br/><b>Réf. : 700 104</b></p>    |
| <p><b>Spread-Stop VARIO * 1L oder 2L</b><br/>Avec plaque de fixation<br/><b>Pour une bouteille à 1 litre: Réf. : 700 003</b><br/><b>Pour une bouteille à 2 litres: Réf. : 700 004</b></p>  <p>Vis antivol et embout compris</p> <p>Bouteille à 2 litres: Hauteur totale 22 cm diagonale maximale ø 12 cm<br/>Recommandation: Réf. : 700 131</p> <p>Bouteille à 1 litre: Hauteur totale 22 cm diagonale maximale ø 10,5 cm</p>  | <p>Pompe en acier<br/><b>Réf. : 700 100</b></p>   | <p>Enjoliveur<br/><b>Réf. : 700 101</b></p>  | <p>Bouteille vide à 2 litres<br/><b>Réf. : 700 131</b></p>  | <p>Ferradix® Alpha (76 x 800)<br/><b>Réf. : 2079 A</b></p> <p>Ferradix® City (76 x 295)<br/><b>Réf. : 2073 A</b></p> <p>Abdeckplatte Ferradix<br/><b>Réf. : 200 117</b></p>                            | <p>4 chevilles haute résistance M8x150<br/><b>Réf. : 700 103</b></p>  | <p>Verrouillage<br/><b>Réf. : 700 104</b></p>  |
| <p><b>Spread-Stop VARIO * 1L oder 2L</b><br/>Avec plaque autostable à roulettes<br/><b>Pour une bouteille à 1 litre: Réf. : 700 005</b><br/><b>Pour une bouteille à 2 litres: Réf. : 700 001</b></p>  <p>Bouteille à 2 litres: Hauteur totale 22 cm diagonale maximale ø 12 cm<br/>Recommandation: Réf. : 700 131</p> <p>Bouteille à 1 litre: Hauteur totale 22 cm diagonale maximale ø 10,5 cm</p>   | <p>Pompe en acier<br/><b>Réf. : 700 100</b></p>  |   | <p>Bouteille vide à 2 litres<br/><b>Réf. : 700 131</b></p>  |  | <p>4 chevilles haute résistance M8x150<br/><b>Réf. : 700 103</b></p>  | <p>Verrouillage<br/><b>Réf. : 700 104</b></p>  |
| <p><b>Spread-Stop MOBIL **</b><br/>Avec roulettes<br/><b>Réf. : 700 007</b></p>   |   |   |  | <p><b>Autres accessoires / numéro d'article</b></p>  |  |   |
| <p><b>Note:</b> Le choix et l'équipement avec un désinfectant approprié se fait exclusivement par la cliente/le client et sous sa seule responsabilité. A cet égard, la cliente/le client se renseigne en détail sur les caractéristiques du désinfectant utilisé, en particulier sur son inflammabilité, et vérifie de façon autonome, si le produit est adapté au lieu, au vue des conditions extérieures attendues. La cliente/le client respecte l'ensemble des normes applicables à l'utilisation des désinfectants choisis. Ainsi la cliente/le client se charge de l'étiquetage correspondant au désinfectant, à apposer sur le potelet, comme par exemple les pictogrammes de danger. Nous vous proposons des accessoires adaptés. Nos produits sont livrés non étiquetés.</p> |   |   |  | <p>Pochette autocollante pour l'affichage extérieur des composants du désinfectant<br/><b>Réf. : 700 105</b></p>  | <p>Lot d'autocollants :<br/>2x3 pièces<br/><b>Réf. : 700 106</b></p>  |   |

\*Livraison sans désinfectant et sans pompe  
\*\*Livraison sans distributeur de désinfectant

**Spread-Stop**  
**Distributeurs de désinfectant pour l'extérieur.**

Installation rapide sur tous types de sol.  
 Solide et résistant aux intempéries.



Spread-Stop pour les chalets...



Spread-Stop pour les supermarchés...



Spread-Stop pour les cafés et magasins...



Spread-Stop pour les bornes de recharge et stations service...



Spread-Stop pour les arrêts de bus



Spread-Stop pour les stations de taxis...



Spread-Stop pour autos partage et vélos en libre-service...



Spread-Stop pour les églises et cimetières...



Spread-Stop pour fêtes foraines, concerts et événements...



## Spread-Stop et Ferradix®

la combinaison unique de Sträb.



### Nos points forts:

- Presque 100 ans d'expérience
- La qualité Made in Germany
- Production en un seul lieu à  
Wendlingen sur Neckar au sud de l'Allemagne
- Certification ISO 9001
- Nombreux brevets et modèles déposés
- Plusieurs marques propres

Nous vous conseillons partout en Europe -  
Appelez nous !



Votre fournisseur régional :



[www.spread-stop.fr](http://www.spread-stop.fr)

L'original Made in Germany